



USER MANUAL

Руководство по эксплуатации

PNEUMATIC GRINDER STRAIGHT

ПНЕВМОШЛИФМАШИНА ПРЯМАЯ

PGS25000

57464



 **ATTENTION**
ВНИМАНИЕ

Read this manual before use and retain for future reference.

Прочитайте данное руководство перед эксплуатацией устройства и сохраните его для дальнейшего использования.

The date of manufacture is indicated on the product.

Дата изготовления указана на изделии.

СОДЕРЖАНИЕ

ОПИСАНИЕ СИМВОЛОВ	3
НАЗНАЧЕНИЕ	3
КОМПЛЕКТАЦИЯ	4
ТРЕБОВАНИЯ БЕЗОПАСНОСТИ.....	4
МЕРЫ ПРЕДОСТОРОЖНОСТИ.....	5
УСТРОЙСТВО	6
ТЕХНИЧЕСКИЕ ХАРАКТЕРИСТИКИ.....	6
ПОДГОТОВКА К ЭКСПЛУАТАЦИИ	6
ПОРЯДОК РАБОТЫ	8
ТЕХНИЧЕСКОЕ ОБСЛУЖИВАНИЕ.....	9
ВОЗМОЖНЫЕ НЕИСПРАВНОСТИ И СПОСОБЫ ИХ УСТРАНЕНИЯ.....	10
ХРАНЕНИЕ	10
КРИТЕРИИ ПРЕДЕЛЬНОГО СОСТОЯНИЯ И ПЕРЕЧЕНЬ КРИТИЧЕСКИХ ОТКАЗОВ.....	10
СВЕДЕНИЯ О КВАЛИФИКАЦИИ ОБСЛУЖИВАЮЩЕГО ПЕРСОНАЛА	11
ТРАНСПОРТИРОВКА	11
ГАРАНТИЙНЫЕ ОБЯЗАТЕЛЬСТВА.....	11
СРОК СЛУЖБЫ	11
РЕАЛИЗАЦИЯ И УТИЛИЗАЦИЯ.....	11
ИМПОРТЕР	11







Уважаемый покупатель!

Перед первым использованием пневматической шлифовальной машины внимательно изучите настоящую инструкцию по обслуживанию и строго соблюдайте все меры предосторожности! Их несоблюдение может привести к опасным для жизни травмам!

Руководство содержит информацию по сборке, эксплуатации и техническому обслуживанию пневматической шлифовальной машины.

Конструкция устройства постоянно совершенствуется, поэтому возможны некоторые изменения, не отраженные в настоящем руководстве и не ухудшающие эксплуатационные качества изделия.

ОПИСАНИЕ СИМВОЛОВ

	Внимание! Необходимо выполнять требования по безопасности, предписанные в инструкциях, а также все применимые общие правила по безопасной работе.
	Запрещается работа с устройством лицам без необходимой квалификации и лицам, которые не ознакомлены с требованиями, описанными в инструкции!
	Особая утилизация! Во избежание нанесения вреда окружающей среде необходимо отделить данный объект от обычных отходов и утилизировать наиболее безопасным способом (например, сдать в специальные места по утилизации).
	Используйте специальные защитные средства: защитные очки, защитные наушники (при работе с устройством в местах с повышенным уровнем шума).
	Запрещается эксплуатировать устройство в условиях повышенной влажности.
	Используйте специальные защитные средства (перчатки) при работе с устройством.
	Не используйте устройство вблизи других людей и животных.

НАЗНАЧЕНИЕ

Пневмошлифмашина прямая предназначена для проведения шлифовально-зачистных работ по материалам различной твердости из древесины, пластика и металла.

Использование данного устройства особенно актуально при работе в условиях ограниченной рабочей зоны.

Применение шлифмашины в быту или промышленности позволяет не только сэкономить время и силы, но и значительно повысить общее качество обработки поверхности.

	ВНИМАНИЕ! Запрещается эксплуатировать изделие в условиях повышенной влажности, при выпадении атмосферных осадков. Запрещается использовать устройство во взрыво- и пожароопасных помещениях.
--	--

Инструмент может применяться в быту и на различных производствах.

Данное устройство предназначено для работы в условиях умеренного климата при температуре от 0 до +40 °С и относительной влажности воздуха не более 80% при температуре +20 °С.

КОМПЛЕКТАЦИЯ

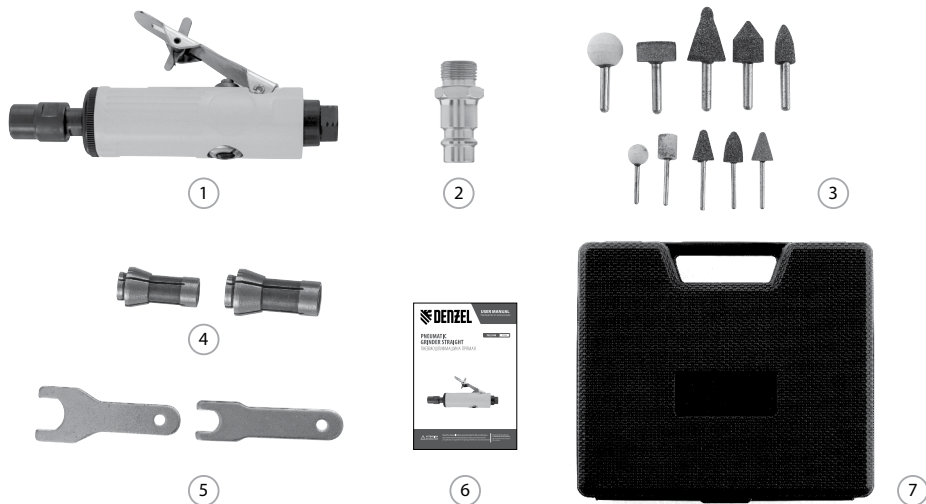

1. Пневмошлифмашина прямая
2. Штуцер 1/4"
3. Шлифовальные камни – 10 шт.
4. Цанги 3 и 6 мм
5. Гаечные ключи – 2 шт.
6. Руководство по эксплуатации и гарантийный талон
7. Кейс

ТРЕБОВАНИЯ БЕЗОПАСНОСТИ

**ВНИМАНИЕ!**

Прочитайте данное руководство перед эксплуатацией устройства и сохраните его для дальнейшего использования.

В целях безопасности лица моложе 16 лет, а также лица, не ознакомившиеся с данным руководством, не должны допускаться до работы с устройством.

Инструмент не предназначен для использования лицами с ограниченными физическими или умственными способностями или при отсутствии у пользователя опыта и знаний, если он не находится под контролем и не проинструктирован об использовании прибора лицом, ответственным за безопасность.

Запрещается эксплуатировать и обслуживать устройство, находясь в состоянии алкогольного, наркотического опьянения или под воздействием сильнодействующих медицинских препаратов.

Пользователь, осуществляющий сборку, эксплуатацию, а также контрольные осмотры инструмента, должен иметь соответствующие знания и навыки. Техническое обслуживание и ремонт изделия должны осуществляться в сервисном центре.

Все работы по обслуживанию и ремонту необходимо проводить при неработающем оборудовании с обязательным отключением от источника сжатого воздуха.

**ВНИМАНИЕ!**

Не вносите изменения в конструкцию изделия! Это может привести к выходу из строя оборудования и получению различных травм.

Перед каждым запуском следует проверить на прочность посадки все болты и гайки, а также герметичность соединений и шлангов. Неисправные детали следует отремонтировать в сервисном центре или заменить.

Обеспечивайте защиту органов слуха! Несмотря на то, что ежедневное среднее значение шумов менее 80 дБ не представляет угрозы для здоровья людей, в случае длительного пребывания в непосредственной близости с работающим устройством необходимо пользоваться средствами защиты органов слуха (наушники, беруши).

Необходимо использовать запасные узлы, детали и аксессуары только фирмы-изготовителя, это позволит обеспечить надежность и безопасность эксплуатации изделия. При применении узлов и деталей других изготовителей производитель не несет ответственности за возникшие в результате этого последствия.

Перед началом работы обязательно осмотрите устройство на предмет отсутствия повреждений. Запрещается эксплуатация поврежденного устройства.

Запрещается демонтировать блокирующие и предохранительные устройства, а также элементы защиты. Никогда не используйте инструмент вблизи других лиц и животных.

Вращающиеся части могут стать причиной возникновения серьезных травм. Держите руки, ноги, края одежды, украшения на безопасном расстоянии от вращающихся деталей.

Никогда не используйте в качестве очистителя вещества, которые могут привести к повреждению материалов устройства.

Используйте изделие в соответствии с обозначенными в руководстве условиями окружающей среды.

При работе всегда используйте чистый, сухой воздух под давлением, указанным в технических характеристиках, никогда не превышайте максимально допустимое рабочее давление.

Перед использованием устройства всегда проверяйте элементы управления на работоспособность.

Необходимо соблюдать не только общие требования по технике безопасности, приведенные в данном разделе, но и специальные указания, содержащиеся в других разделах.

Несоблюдение указаний по технике безопасности может создать опасность для окружающей среды, вывести из строя оборудование, а также повлечь за собой опасные последствия для здоровья и жизни человека. Несоблюдение указаний по технике безопасности приведет к аннулированию гарантийных обязательств по возмещению ущерба.

МЕРЫ ПРЕДОСТОРОЖНОСТИ

Во избежание получения травм следуйте правилам:

- при эксплуатации устройства пользуйтесь необходимыми средствами индивидуальной защиты, применяйте специальную одежду, перчатки, наушники и очки при работе с устройством;
- не используйте устройство вблизи легковоспламеняющихся веществ;
- не осуществляйте транспортировку инструмента, подключенного к источнику сжатого воздуха;
- запрещено использовать устройство в случае наличия каких-либо повреждений (в том числе и других элементов пневматической системы);
- не используйте данное оборудование в помещениях с потенциально взрывоопасной средой или при наличии открытого огня;
- не используйте устройство во влажных или запыленных помещениях;
- не используйте инструмент вблизи других людей или животных;
- не допускайте к работе с устройством людей, не получивших надлежащих инструкций;
- не вносите изменения в конструкцию устройства;
- при возникновении нестандартных ситуаций немедленно отключите источник сжатого воздуха и обратитесь в сервисный центр.

УСТРОЙСТВО



Рис. 1

- | | |
|-------------------------------|-----------------------|
| 1. Корпус шлифовальной машины | 4. Регулятор скорости |
| 2. Цанга | 5. Педаль включения |
| 3. Входной патрубок | |

ТЕХНИЧЕСКИЕ ХАРАКТЕРИСТИКИ

Модель / Артикул	PGS25000 / 57464
Частота вращения вала на холостом ходу, об/мин	25000
Воздушный разъем, дюйм	1/4
Расход воздуха, л/мин	113
Максимальное давление, бар	6,3
Уровень звуковой мощности, дБ(А)	105
Неопределенность, дБ(А)	3
Уровень звукового давления, дБ(А)	94
Неопределенность, дБ(А)	3
Уровень вибрации, м/с ²	1,5
Неопределенность, м/с ²	0,5
Габаритные размеры в упаковке, мм	230×200×55
Масса брутто, кг	1

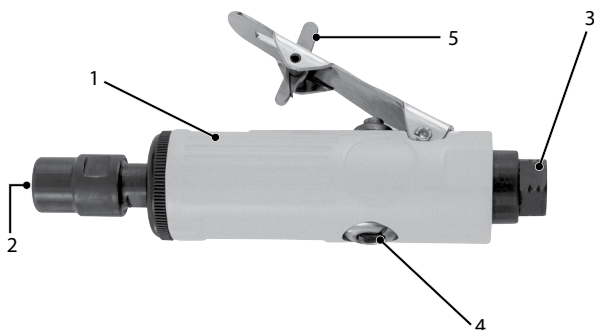
ПОДГОТОВКА К ЭКСПЛУАТАЦИИ

Распаковка

В момент покупки инструмент передается покупателю в пластиковом кейсе, внутри которого предусмотрены специальные защитные элементы, обеспечивающие безопасность при транспортировке.

Для извлечения устройства из кейса снимите картонную упаковку, откройте кейс и аккуратно извлеките содержимое.

**ВНИМАНИЕ!**

Всегда после распаковки и транспортировки следует проводить проверку комплектации и технического состояния инструмента.

Упаковочные материалы рекомендуется сохранить на случай транспортировки устройства.

Сборка**ВНИМАНИЕ!**

Выполняйте сборку устройства только при отключенном источнике сжатого воздуха! Сборка устройства при работающем компрессоре может привести к различным травмам.

Открутите зажим цанги с помощью двух гаечных ключей (рис. 2), далее выберите нужную вам цангу (3 или 6 мм) в зависимости от размера шлифовального камня и вставьте нужный вам шлифовальный камень (рис. 3).



Рис. 2



Рис. 3

Закрутите зажим цанги с вставленным шлифовальным камнем с помощью двух гаечных ключей (рис. 4).

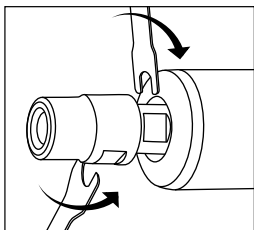

Рис. 4

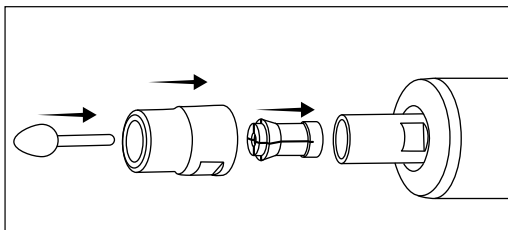
Подключение к компрессору**ВНИМАНИЕ!**

Выполняйте подключение пневматического инструмента только при отключенном источнике сжатого воздуха! Подключение к работающему компрессору может привести к различным травмам.

Убедитесь в том, что компрессор отключен и проверьте целостность комплектующих. При наличии каких-либо повреждений обратитесь в сервисный центр.

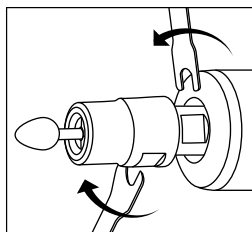
Каждый раз перед использованием инструмента необходимо смазывать механизм, для этого нанесите несколько капель масла для пневмоинструмента на входной штуцер, как показано на рис. 5.



Рис. 5



Рис. 6

Перед подключением шланга к инструменту продуйте его воздухом для удаления влаги из шланга. Установите патрубок для присоединения шланга 2 (рис. 6) на входной штуцер 1 (рис. 6), придерживая входной штуцер рожковым ключом. Подключите шланг для подачи воздуха 3 (рис. 6) к инструменту. Проверьте надежность и герметичность соединения.

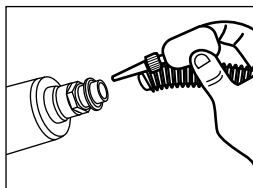
**ВНИМАНИЕ!**

Подвод воздуха должен осуществляться шлангом с внутренним диаметром не менее 10 мм.

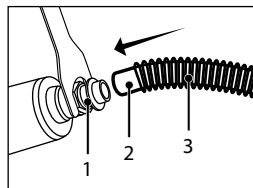
Пневмоинструмент предназначен для работы с чистым сухим воздухом. Для предотвращения коррозии и преждевременного износа устройства следует использовать в воздушной линии блок подготовки воздуха – фильтр-лубликатор. Использование устройства без смазки и блока подготовки воздуха приведет к поломке. Данная ситуация не будет являться гарантийным случаем. Рекомендованная схема пневматической системы представлена на рис. 7.



Рис. 7

1. Пневмоинструмент.
2. Блок подготовки воздуха (регулятор-фильтр-лубликатор).
3. Трубопровод сжатого воздуха.
4. Компрессор.

Подключите воздушный шланг к компрессору. Все управляющие элементы, соединительные линии и шланги должны быть рассчитаны на необходимое давление и объемный расход воздуха. Проверьте надежность и герметичность соединения. Не допускайте пережатия, перегибов или растяжения подводящих линий.

ПОРЯДОК РАБОТЫ

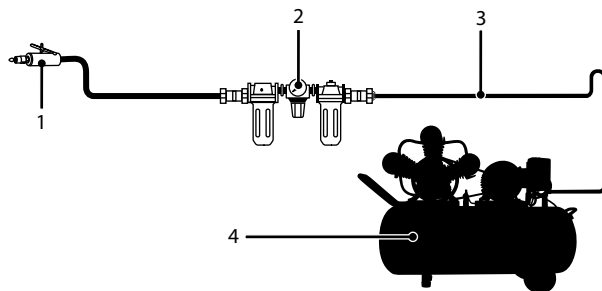
**ВНИМАНИЕ!**

Перед настройкой или заменой оснастки отключайте компрессор. Случайное включение инструмента может стать причиной различных травм.

Убедитесь, что все соединения закреплены.

Запустите компрессор, установите давление в соответствии с техническими характеристиками пневмоинструмента.



ВНИМАНИЕ!

Не пытайтесь работать с давлением, отличающимся от указанного в данном руководстве. Это может привести к серьезным травмам.

Для регулировки скорости вращения используйте регулятор скорости на пневмоинструменте (рис. 8).



Рис. 8



ВНИМАНИЕ!

Регулятор скорости вращения разрешается использовать только в выключенном состоянии.

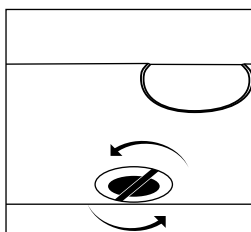
Для включения инструмента нажмите на педаль 5 (рис. 1) и удерживайте ее до окончания операции. Для остановки инструмента отпустите педаль.

Обязательно отключите компрессор после завершения работ.

ТЕХНИЧЕСКОЕ ОБСЛУЖИВАНИЕ

Все операции по техническому обслуживанию должны проводиться при отключенном источнике сжатого воздуха.

Регулярно проводите очистку сетчатого фильтра, установленного на входном штуцере. Для этого открутите входной штуцер и удалите загрязнения сетчатого фильтра. После этого установите входной штуцер на место, проверьте прочность и герметичность соединения.

Каждый раз после окончания работы очищайте инструмент от загрязнений. Не используйте средства, способные повредить корпус или механизм устройства (хлор, бензин, растворители и т.д.). После чистки протрите инструмент сухой ветошью и нанесите несколько капель масла для пневмоинструмента на входной штуцер.

Регулярно проверяйте надежность соединений, так как от вибраций они могут ослабнуть.

По крайней мере один раз в 6 месяцев обращайтесь в сервисный центр для обслуживания механизма пневматического инструмента. Не пытайтесь самостоятельно отремонтировать устройство, это приведет к аннулированию гарантийных обязательств.

ВОЗМОЖНЫЕ НЕИСПРАВНОСТИ И СПОСОБЫ ИХ УСТРАНЕНИЯ

Неисправность	Возможная причина	Способ устранения
Инструмент не развивает достаточной мощности.	Недостаточное давление в воздушной линии.	Довести давление до значения 6,3 бар.
	Износ лопаток.	Заменить изношенные детали.
	Утечка воздуха из пневматической системы.	Проверьте герметичность соединений и шлангов.
	Ослаблено крепление двигателя.	Затянуть винты крепления (при необходимости заменить резиновое кольцо).
Во время работы возникает биение шпинделя и стук.	Износ подшипников двигателя.	Заменить подшипники.
При вращении двигателя шпиндель не вращается.	Поломка двигателя в месте соединения ротора со шпинделем.	Заменить вышедшие из строя детали.
После долгого хранения двигатель не вращается.	Разбухание лопаток двигателя.	Довести размер лопаток до требуемого размера.

Техническое обслуживание проводить в специализированных сервисных центрах. Список сервисных центров представлен на сайте <http://ipsremont.ru/kontakty/>.

ХРАНЕНИЕ

Устройство необходимо хранить в сухом отапливаемом и вентилируемом помещении, недоступном для детей и защищенном от проникновения паров кислот, щелочей и абразивной пыли, при температуре от 0 до +40 °С и относительной влажности воздуха не более 80% при температуре +20 °С.

Перед длительным хранением инструмент должен быть тщательно очищен и смазан.

Срок хранения не ограничен.

КРИТЕРИИ ПРЕДЕЛЬНОГО СОСТОЯНИЯ И ПЕРЕЧЕНЬ КРИТИЧЕСКИХ ОТКАЗОВ

Критерии предельных состояний

При деформации или нарушении целостности корпуса необходимо произвести его замену.

При обнаружении поломки вала или лопастей необходимо их заменить.

При обнаружении износа подшипников необходимо заменить подшипники.

Перечень критических отказов и ошибочные действия персонала или пользователя

С целью предотвращения аварийных ситуаций запрещается эксплуатация пневмошлифмашины при следующих отказах:

- нарушение целостности элементов конструкции;
- нарушение целостности корпуса;
- нарушение работы пневмоинструмента;
- негерметичность системы подачи воздуха.

Необходимо четко соблюдать приведенные выше меры предосторожности и требования безопасности.

Действия персонала в случае инцидента, критического отказа или аварии

При возникновении инцидента или аварии следует незамедлительно остановить эксплуатацию техники, обратиться в сервисную службу и действовать по указаниям службы сервиса, если таковые поступили.

СВЕДЕНИЯ О КВАЛИФИКАЦИИ ОБСЛУЖИВАЮЩЕГО ПЕРСОНАЛА

К техническому обслуживанию пневмошлифмашин допускаются только квалифицированные работники, знающие конструкцию изделия, обладающие опытом по обслуживанию, ремонту и проверке инструмента и ознакомленные с руководством по эксплуатации.

Подготовка, проверка знаний и аттестация отдельных категорий работников и специалистов проводятся в соответствии со специальными требованиями, установленными в нормативных документах Ростехнадзором России.

Перед допуском к работе обслуживающий персонал должен проходить инструктаж по безопасности и стажировку на рабочем месте.

ТРАНСПОРТИРОВКА

Инструмент можно транспортировать любым видом закрытого транспорта в упаковке производителя или без нее, с защитой изделия от механических повреждений, атмосферных осадков, воздействия химических активных веществ и обязательным соблюдением мер предосторожности при перевозке хрупких грузов, что соответствует условиям перевозки 8 по ГОСТ 15150–89.

ГАРАНТИЙНЫЕ ОБЯЗАТЕЛЬСТВА

На изделие распространяется гарантия производителя. Период гарантийного обслуживания указан в гарантийном талоне и исчисляется с момента продажи. Правила гарантийного обслуживания представлены в гарантийном талоне.

При регистрации продукции на сайте предоставляется расширенная гарантия, подробности в гарантийном талоне.

СРОК СЛУЖБЫ

Средний срок службы изделия при условии соблюдения потребителем правил эксплуатации составляет 5 лет.

РЕАЛИЗАЦИЯ И УТИЛИЗАЦИЯ

Реализация оборудования осуществляется через торговые точки и магазины согласно законодательству РФ. Утилизация оборудования осуществляется в соответствии с требованиями и нормами России и стран – участников Таможенного союза.

ИМПОРТЕР

Импортер и продавец в РФ: ООО «МИР ИНСТРУМЕНТА», 142700, РФ, МО, г. Видное, ул. Радиальная 3-я, д. 8, пом. 1-Н, ком. 2; в РК: ТОО «Мир инструмента-Алматы», РК, Алматинская обл., Карасайский р-н, Ельтайский с/о, с. Береке. Телефон: +7 (495) 234-41-30.

Изготовитель: Zhejiang Refine Wufu Air Tools Co., Ltd, No. 100 Fugang Road, Shangma Industrial Zone, Shitang Town, Wenling City, China.

Сделано в Китае.

Продукция соответствует требованиям:
ТР ТС 010/2011 «О безопасности машин и оборудования».

Гарантийный талон

срок гарантии 36 месяцев

ВНИМАНИЕ!

Пожалуйста, требуйте от продавца полностью заполнить все поля гарантийного талона.

Наименование изделия:

Серийный номер:

Дата продажи:

Наименование и адрес торговой организации:

Изделие проверено в присутствии потребителя:

Печать торговой организации и подпись продавца:

Благодарим вас за приобретение нашей продукции. Фирма-изготовитель предоставляет на приобретенное вами изделие настоящую гарантию сроком на 36 месяцев со дня продажи.

ВНИМАНИЕ! ИЗДЕЛИЕ В ГАРАНТИЙНУЮ МАСТЕРСКУЮ СДАЕТСЯ В ЧИСТОМ ВИДЕ.

Гарантийные обязательства компании ООО «МИР ИНСТРУМЕНТА»

При покупке изделия требуйте проверки его комплектности и исправности в вашем присутствии, инструкцию по эксплуатации на русском языке и заполненный гарантийный талон.

Перед началом работы с данным изделием следует внимательно ознакомиться с инструкцией по эксплуатации. Все условия гарантии соответствуют действующему законодательству РФ.

Гарантийный срок на данное изделие составляет 36 месяцев и исчисляется со дня продажи конечному потребителю.

На аккумуляторные батареи, входящие в комплект поставки инструмента, а также на продающиеся отдельно гарантийный срок составляет 12 месяцев.

В случае устранения недостатков товара гарантийный срок на него продлевается на период, в течение которого товар находился в ремонте. Указанный период исчисляется со дня обращения потребителя с требованием об устранении недостатков товара до дня выдачи его по окончании ремонта.

Гарантийные обязательства распространяются только на неисправности, выявленные в течение гарантийного срока и обусловленные производственными или конструктивными факторами.

Гарантия не распространяется:

- Если детали были подвержены рабочему и другим видам естественного износа, а также при неисправности инструмента, вызванной данными видами износа.
- На неисправности инструмента, вызванные несоблюдением инструкций по эксплуатации или произошедшие в результате использования инструмента не по назначению, во время использования при неблагоприятных условиях окружающей среды, ненадлежащих производственных условиях, вследствие перегрузок или недостаточного, ненадлежащего технического обслуживания или ухода, в том числе при засорении топливной системы, самостоятельной регулировке карбюратора, работе при пониженном или повышенном напряжении питающей сети.
- При использовании изделия в условиях высокой интенсивности работ и сверхтяжелых нагрузок. К безусловным признакам перегрузки изделия относятся, помимо прочего, появление цветов побелости, деформация или оплавление деталей и узлов изделия, потемнение или обугливание изоляции проводов под воздействием высокой температуры, коробление деталей и корпуса двигателя.
- На механические повреждения (трещины, сколы и т.д.) и повреждения, вызванные воздействием агрессивных сред, высокой влажности и высоких температур, попаданием инородных предметов в вентиляционные отверстия электроинструмента, а также повреждения, наступившие вследствие коррозии металлических частей и неправильного хранения.
- На естественный износ принадлежностей, быстроизнашивающихся частей и расходных материалов, таких как свечи зажигания, ручные стартеры ДВС, фильтры, приводные ремни, направляющие ролики, резиновые амортизаторы, уплотнители, прокладки, сальники, манжеты и другие РТИ, шины колес, защитные кожухи, пыльные цепи, пыльные шины, ведущие и ведомые звездочки, крыльчатки насосов, лески и головки для триммера, кабели питания, сварочные кабели, зажимы массы и электрододержатели, шланги, моечные пистолеты, форсунки, пенокомплекты, цанги, патроны, подошвы, угольные щетки, стволы перфораторов, ножи, пилки, абразивы, сверла, буры и т.п.
- При наличии следов вскрытия, ремонта или модификации инструмента вне уполномоченного сервисного центра.
- На повреждения и дефекты, вызванные неблагоприятными атмосферными и иными внешними воздействиями на изделие, такими как дождь, снег, повышенная влажность, нагрев, агрессивные среды, стихийное бедствие.
- В случае использования принадлежностей, расходных материалов и запасных частей, ГСМ, не рекомендованных производителем.
- На профилактическое и техническое обслуживание изделия, например: регулировку, чистку, смазку, замену расходных материалов и другие виды работ, не связанные с производственным дефектом.

Средний срок службы изделия – 5 лет.

Устранение неисправностей, признанных как гарантийный случай, осуществляется на выбор компании посредством ремонта или замены неисправного инструмента на новый (возможно, на модель следующего поколения). Замененные инструменты и детали переходят в собственность компании.

Гарантийные претензии принимаются в течение гарантийного срока. Для этого необходимо предъявить или отправить неисправный инструмент в сервисный центр (адреса и контактные данные указаны на сайте ipsremont.ru) или в торговую точку по месту приобретения товара, приложив заполненный гарантийный талон, подтверждающий дату покупки товара и его наименование. Инструмент, направленный в торговую точку или в сервисный центр в частично или полностью разобранном виде, под действие гарантии не подпадает. Все риски по пересылке инструмента в торговую точку или в сервисный центр несет владелец инструмента. Другие претензии, кроме упомянутого права на бесплатное устранение недостатков инструмента, под действие гарантии не подпадают.

С уважением, компания ООО «МИР ИНСТРУМЕНТА»

Изделие проверялось в моем присутствии, исправно, укомплектовано, внешний вид без повреждений. Всю необходимую для использования данного изделия информацию и руководство от продавца получил, с условиями гарантии ознакомлен и согласен, правильность заполнения гарантийного талона проверил.

_____ Подпись покупателя

Адреса и телефоны сервисных центров вы можете найти на сайте www.ipsremont.ru или уточнить в филиалах компании ООО «МИР ИНСТРУМЕНТА». Адреса и телефоны филиалов указаны на официальном сайте компании ООО «МИР ИНСТРУМЕНТА» www.instrument.ru.

Заполняется сервисным центром

Сервисный наряд № Дата поступления Дата выдачи Наименование сервиса Исполнитель Ф.И.О.

Печать сервисного центра и подпись ответственного лица

МП

Заполняется продавцом

Наименование изделия Серийный номер Дата продажи

МП

Печать торговой организации

Заполняется сервисным центром

Сервисный наряд № Дата поступления Дата выдачи Наименование сервиса Исполнитель Ф.И.О.

Печать сервисного центра и подпись ответственного лица

МП

Заполняется продавцом

Наименование изделия Серийный номер Дата продажи

МП

Печать торговой организации

Заполняется сервисным центром

Сервисный наряд № Дата поступления Дата выдачи Наименование сервиса Исполнитель Ф.И.О.

Печать сервисного центра и подпись ответственного лица

МП

Заполняется продавцом

Наименование изделия Серийный номер Дата продажи

МП

Печать торговой организации

Заполняется сервисным центром

Сервисный наряд №

Дата поступления

Дата выдачи

Наименование сервиса

Исполнитель Ф.И.О.

Контактная информация пользователя

Ф.И.О.:

Адрес:

Телефон:

Подпись покупателя _____ МП





Заполняется сервисным центром

Сервисный наряд №

Дата поступления

Дата выдачи

Наименование сервиса

Исполнитель Ф.И.О.

Контактная информация пользователя

Ф.И.О.:

Адрес:

Телефон:

Подпись покупателя _____ МП





Заполняется сервисным центром

Сервисный наряд №

Дата поступления

Дата выдачи

Наименование сервиса

Исполнитель Ф.И.О.

Контактная информация пользователя

Ф.И.О.:

Адрес:

Телефон:

Подпись покупателя _____ МП